

加 急

国家税务总局办公厅
银监会办公厅
证监会办公厅
保监会办公厅
文件

税总办发〔2017〕164号

国家税务总局办公厅 银监会办公厅
证监会办公厅 保监会办公厅关于印发
《非居民金融账户涉税信息报送规范》的通知

各省、自治区、直辖市和计划单列市国家税务局、地方税务局，国家
税务总局驻各地特派员办事处，各银监局：

为贯彻落实《非居民金融账户涉税信息尽职调查管理办法》
（国家税务总局 财政部 中国人民银行 中国银行业监督管理委员会
中国证券监督管理委员会 中国保险监督管理委员会公告 2017

年第 14 号文件发布),做好信托业、证券业、保险业金融机构非居民金融账户涉税信息报送工作,国家税务总局、银监会、证监会、保监会联合制定了《非居民金融账户涉税信息报送规范》,现印发给你们,请遵照执行。对执行过程中遇到的情况和问题,请及时反馈国家税务总局和相关监管部门。



2017年12月19日

(对税务系统内只发电子文件,请各银监局将此文件转发至辖区内信托公司)

非居民金融账户涉税信息

报送规范

版本：1.0

目 录

1 前言	1
2 规范性引用文件	1
3 术语和定义	1
4 注册、登记和零申报	3
5 接口文件总体要求	3
5.1 命名规则	3
5.2 命名空间	4
5.3 字符限制	4
5.4 安全设计	5
5.5 其他要求	5
6 逻辑结构	5
6.1 总体结构	5
6.2 消息头	6
6.3 账户信息	7
6.4 账户持有人	8
6.4.1 个人账户持有人	8
6.4.2 机构账户持有人	9
6.5 控制人	10
7 通用类型定义	11
7.1.1 stc:DocSpec_Type	11
7.1.2 stc: MonAmnt_Type	12
7.1.3 stc: Payment_Type	13
7.1.4 stc: NamePerson_Type	14
7.1.5 stc: NameOrganisation_Type	16

7.1.6	stc: Address_Type	18
7.1.7	stc: IN_Type	23
7.1.8	stc:BirthInfo_Type.....	23
8	数据字典.....	25
8.1	CNCRS	25
8.2	MESSAGEHEADER	26
8.3	REPORTINGGROUP	28
8.4	ACCOUNTREPORT.....	29
8.5	ACCOUNTHOLDER.....	31
8.5.1	Individual	32
8.5.2	Organisation	35
8.6	CONTROLLINGPERSON	36
9	校验报告.....	39
9.1	错误类型	39
9.1.1	文件级错误	39
9.1.2	记录级错误	39
9.2	数据修正程序	39
9.3	逻辑结构和数据字典	41
9.3.1	MessageHeader	42
9.3.2	ResultGroup.....	42
9.3.3	AccountErrReport	43

1 前言

为履行金融账户涉税信息自动交换国际义务，规范金融机构非居民金融账户涉税信息报送工作，根据《非居民金融账户涉税信息尽职调查管理办法》等规定，制定本规范。

本规范基于经济合作与发展组织（OECD）发布的《金融账户涉税信息自动交换标准用户指南》制定，规定了非居民金融账户信息报送的逻辑结构和数据格式。

本规范适用于信托业、证券业、保险业金融机构的非居民金融账户涉税信息报送工作。上述金融机构应按本规范规定的的数据内容和数据格式报送所有符合《非居民金融账户涉税信息尽职调查管理办法》定义的非居民账户信息。如果当年没有应申报信息，应办理零申报。

相关金融机构应于每年5月31日前向税务总局报送前一公历年度通过尽职调查程序收集的非居民金融账户涉税信息，并应于每年6月30日前向税务总局书面报告前一年度本机构开展非居民金融账户涉税信息尽职调查和信息报送工作的情况、发现的问题以及相应整改措施、整改结果等。各金融机构在信息报送工作中发现问题的，请及时向税务总局反馈(crsreportingsupport@chinatax.gov.cn)。

本规范所规定的所有类型信息报告均采用可扩展标记语言（XML）。

2 规范性引用文件

ISO 3166-1 世界各国和地区名称代码

ISO 4217 表示货币和资金的代码

金融机构编码规范（《中国人民银行关于印发<金融机构编码规范>的通知》（银发〔2009〕363号））

3 术语和定义

- XML

可扩展标记语言。

- 系统账户（ReportingID）

所有需要报送信息的机构应在税务总局系统注册系统账户。每个系统账户可以为多个金融机构报送数据。

- 金融机构注册码 (FIID)

用于识别金融机构的十四位唯一代码。属于《金融机构编码规范》编码对象的，金融机构注册码为金融机构编码。不属于《金融机构编码规范》编码对象，但符合《非居民金融账户涉税信息尽职调查管理办法》相关定义的金融机构，在税务总局系统注册后，由系统比照金融机构编码格式发放金融机构注册码。

- 强制 (Mandatory)

必须报送的数据字段。

- 强制/可选 (Mandatory*)

在特定条件下必须报送的数据字段，例如，当 AccountHolderType 为“CRS101”时，则必须报送控制人信息。填报需求为“强制/可选”的字段不是 Schema 校验中的强制填写字段。

- 可选 (Optional)

不是必须报送的数据字段，如有相关信息可提供。

- 记录 (Record)

单一账户信息，一条记录对应一个 AccountReport。

- 报告 (Report)

单一 XML 实例，一个报告可包含多个记录，在零申报报告中可没有记录。

- 文件 (File)

报告经签名、加密、压缩处理后生成的报送文件。一个文件仅包含一个报告。除文件类型扩展名外，文件名应与报告名一致。

- 新数据报告

新数据报告包含金融机构首次报送的数据，或者收到校验报告后针对出错的报告或记录再次报送的数据。

- 修改/删除数据报告

金融机构发送的数据由税务总局正确接收后（校验报告显示数据无误），需要对已报送的数据进

行修改或者删除的，应报送“修改/删除数据报告”。

- 校验报告

税务总局收到金融机构的文件并完成校验后，向金融机构的发送的关于校验结果详情的报告。

4 注册、登记和零申报

所有符合《非居民金融账户涉税信息尽职调查管理办法》定义、负责汇总本机构境内分支机构应报送信息的金融机构应在税务总局网站进行注册登记。注册登记和报送数据的网址为：

<https://aeoi.chinatax.gov.cn> 或 http://www.chinatax.gov.cn/aeoi_index.html。

2017年12月31日前成立的金融机构，应于2017年12月31日前完成注册登记。

2018年1月1日后成立的金融机构，应于次年报送信息前办理注册登记。

如果金融机构委托第三方开展信息报送，首先第三方机构注册系统账户，然后由第三方机构为金融机构办理注册登记。基金、信托等属于投资机构的，可以由基金公司、信托公司办理注册登记和信息报送。系统需使用账号、密码和税务数字证书登陆，办理注册的机构应申请获取税务数字证书。

税务总局对注册信息进行审核，审核不通过的应重新注册。

如果注册信息发生变化，金融机构应及时登陆税务总局网站办理信息变更。

当年无应申报账户的，应办理零申报。

5 接口文件总体要求

5.1 命名规则

金融机构向税务总局提交的数据报告和税务总局向金融机构提供的校验报告按如下规则命名（不包括文件类型扩展名）：

<前缀><金融机构注册码><报告年度><顺序编号>

各部分释义如下：

<前缀>：2位英文字母，代表文件类型。金融机构数据报告为 RE，校验报告为 AC，金融机构测试报告为 TR，测试校验报告为 TA。

<金融机构注册码>: 14 位大写字母和数字组合, 注册系统时登记的金融机构注册码或由系统发放的编码。

<报告年度>: YYYY, 当前报告期年份, 如 2018 年报送 2017 年的数据, 则该报告年度填写 2018。

<顺序编号>: 9 位。第 1 位区分尽职调查规则, 按实际采用的尽职调查规则填写, 采用存量账户尽职调查规则的用 P 表示, 采用新开账户尽职调查规则的用 N 表示, 两种尽调规则的校验规则不同, 应准确填写避免部分字段校验失败。后 8 位为顺序号, 从 00000001 开始编号, 同一金融机构报告, 存量账户数据和新开账户数据各自的顺序号不能重复, 可以出现 N00000001 和 P00000001 的情况。校验报告顺序编号与前续报告顺序编号一致。

文件命名举例如下:

1. 金融机构报告: RExxxxxxxxxxxxx2018N00000001.dat
2. 校验报告: ACxxxxxxxxxxxxx2018N00000001.dat
3. 金融机构测试报告: TRxxxxxxxxxxxxx2018N00000001.dat
4. 测试校验报告: TAxxxxxxxxxxxxx2018N00000001.dat

5.2 命名空间

前缀	命名空间	描述
stc	http://aeoi.chinatax.gov.cn/crs/stctypes/v1	通用类型, 例如姓名、地址等。
cncrs	http://aeoi.chinatax.gov.cn/crs/cncrs/v1	包括所有数据类型和数据元素
iso	http://aeoi.chinatax.gov.cn/crs/isotypes/v1	ISO 类型, 包括 3166-1 和 ISO 4217 标准定义的国家代码和货币代码
stf	http://aeoi.chinatax.gov.cn/crs/stftypes/v4.1	OECD 通用类型。
res	http://aeoi.chinatax.gov.cn/crs/res	校验报告类型

5.3 字符限制

以下字符和字符组合禁止使用, 如果 xml 文件中出现了禁止字符, 整个文件校验失败, 返回

FC0000 错误:

字符	字符组合
&	--
<	/*
	&#

以下字符可以使用，但必须使用转义字符，否则反馈格式错误：

字符	转义字符
>	>
'	'
"	"

5.4 安全设计

金融机构生成.xml 文件后，通过税务数字证书和税务总局提供的数据包生成工具对数据报告进行成压缩、加密、签名，生成最终报送的.dat 文件。

5.5 其他要求

所有报告采用 xml 格式，采用 UTF-8 编码。

除明确要求填写中文的字段外，所有字段应填写英文字母、数字或其他允许的符号。要求填写中文的，应填写中文汉字，而不是汉语拼音。

未经压缩的单个 XML 报告不得大于 100MB。

金融机构应按要求采用合适的版本报送数据。

6 逻辑结构

6.1 总体结构

报告包括消息头 (MessageHeader) 和报告群组 (ReportingGroup) 两个主体部分。MessageHeader 包括报送信息的金融机构信息以及报告类型等内容。每个 ReportingGroup 可包含多个账户报告 (AccountReport)，一个 AccountReport 对应一个账户详情。金融机构可根据实际需要将应报送账户分多个 ReportingGroup 报送，但建议每个报告最多只含一个 ReportingGroup。

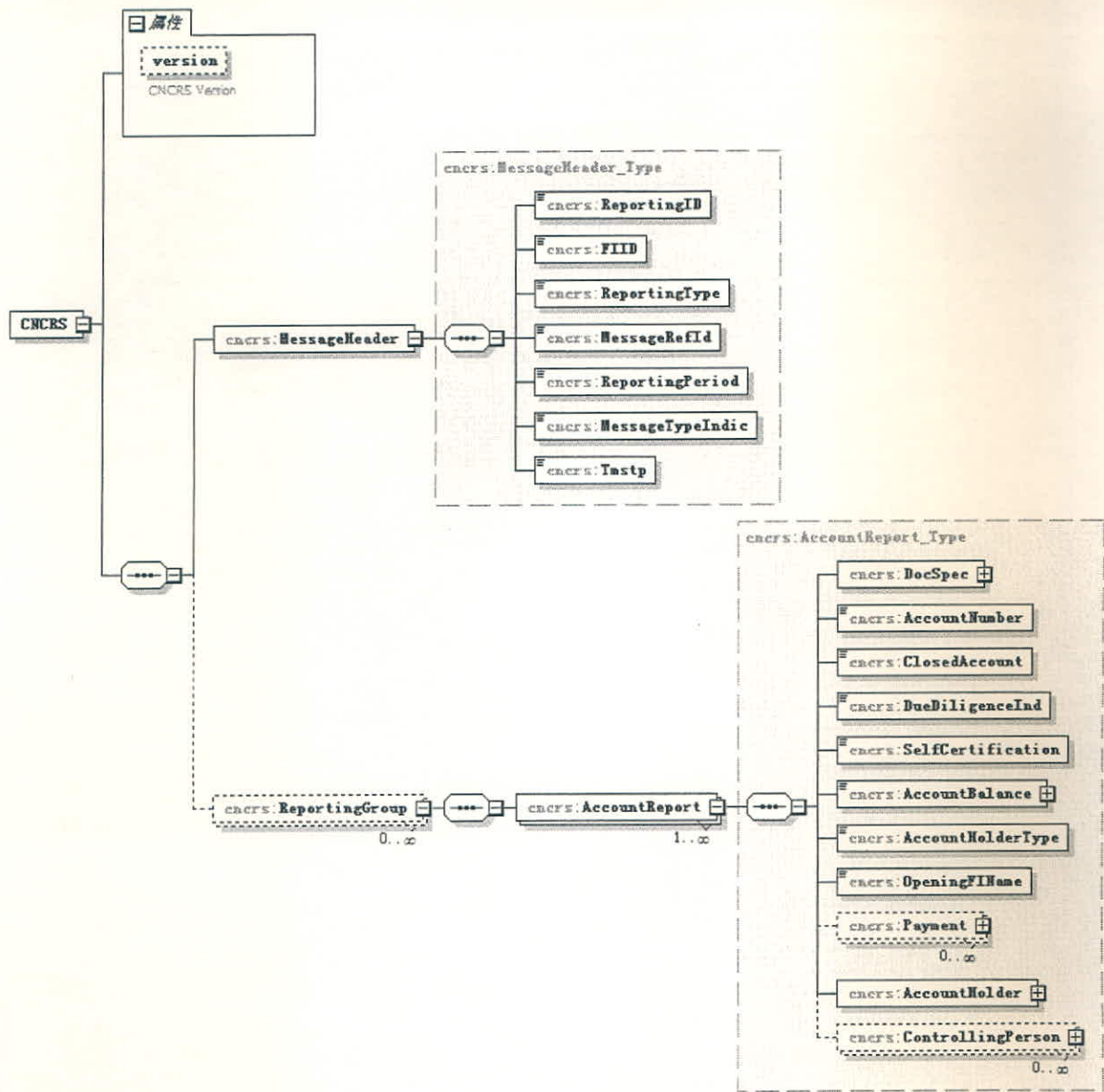

6.2 消息头

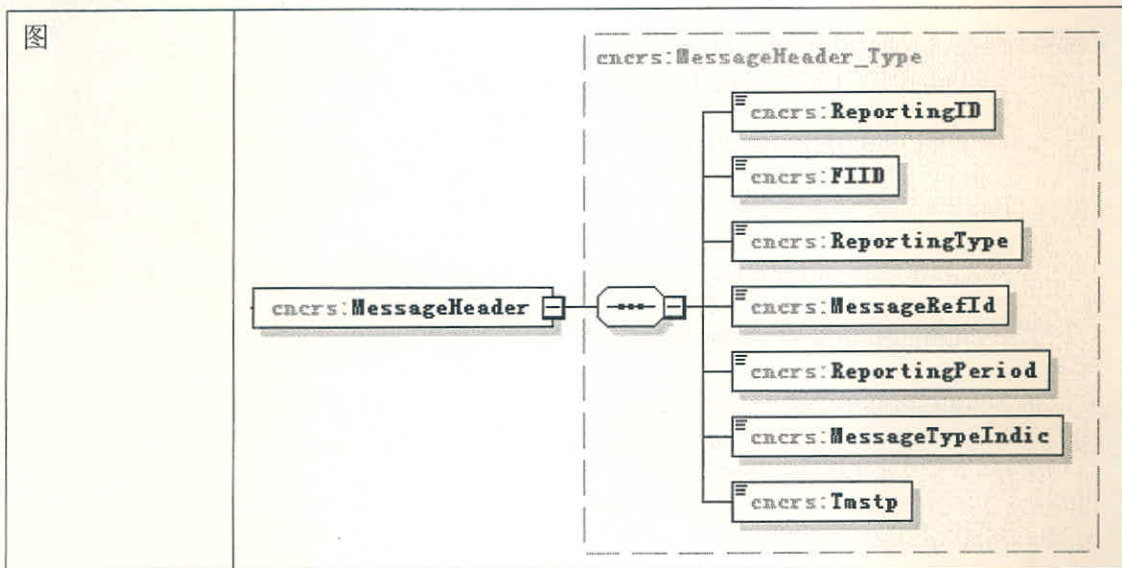

命名空间	http://aeoi.chinatax.gov.cn/crs/cncrs/v1
类型	cncrs:MessageHeader_Type
属性	content complex

6.3 账户信息

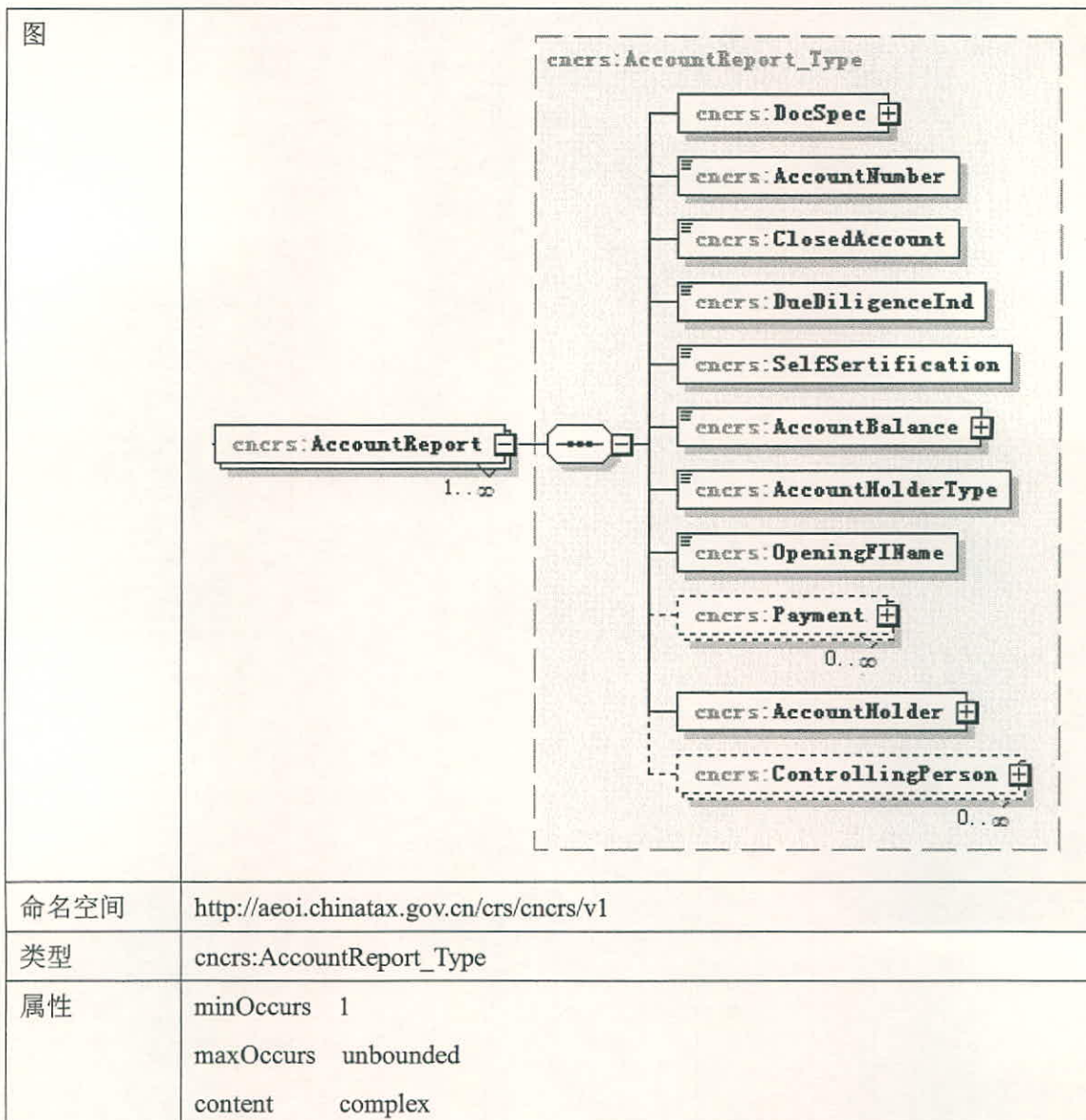

6.4 账户持有人

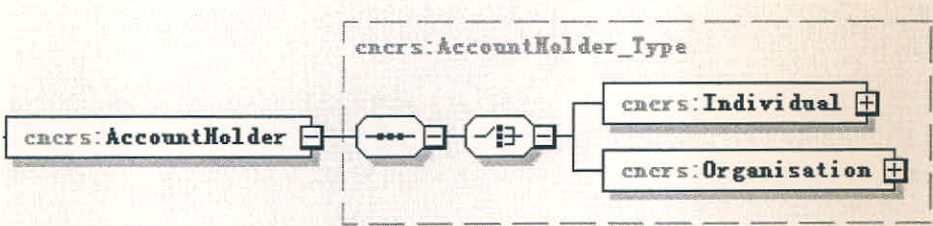
图	
命名空间	http://aeoi.chinatax.gov.cn/crs/cncrs/v1
类型	cncrs:AccountHolder_Type
属性	content complex

6.4.1 个人账户持有人

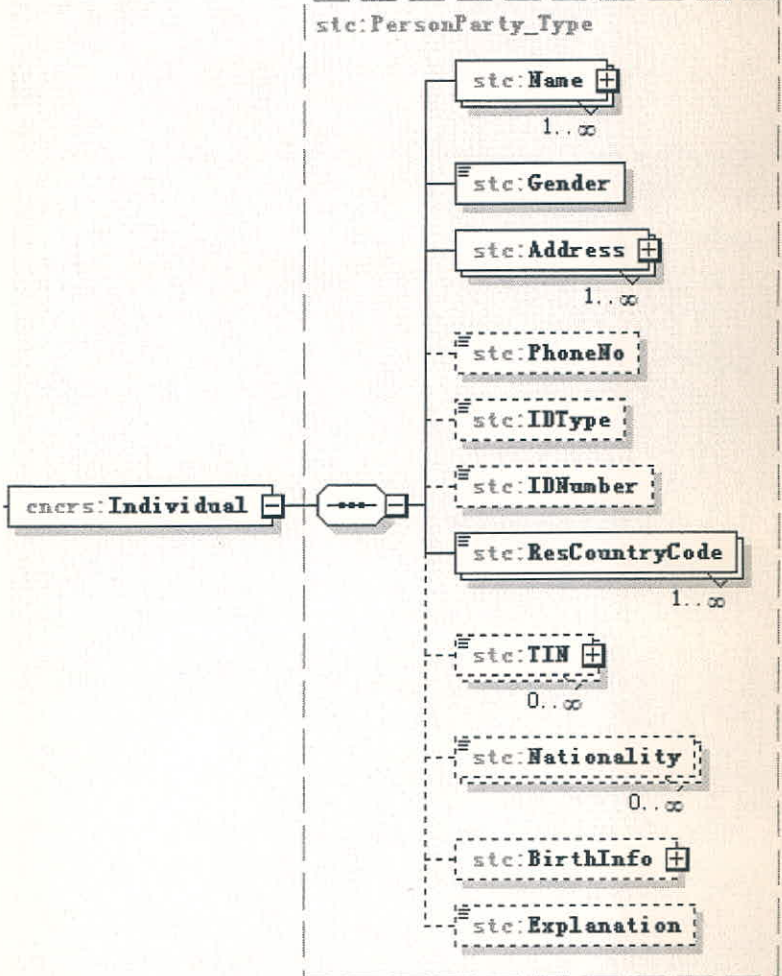
图	
3 命名空间	http://aeoi.chinatax.gov.cn/crs/stctypes/v1
类型	stc:PersonParty_Type
属性	content complex

6.4.2 机构账户持有人

图	<p>The diagram illustrates the XSD structure for the <code>cncrs:Organisation</code> element. It is a complex type containing a sequence of elements:</p> <ul style="list-style-type: none"> <code>stc:Name</code>: 1..∞ <code>stc:Address</code>: 1..∞ <code>stc:PhoneNo</code>: Optional (indicated by a dashed box) <code>stc:ResCountryCode</code>: 1..∞ <code>stc:TIN</code>: Optional (indicated by a dashed box) <code>stc:Explanation</code>: Optional (indicated by a dashed box)
命名空间	http://aeoi.chinatax.gov.cn/crs/stctypes/v1
类型	<code>stc:OrganisationParty_Type</code>
属性	content complex

6.5 控制人

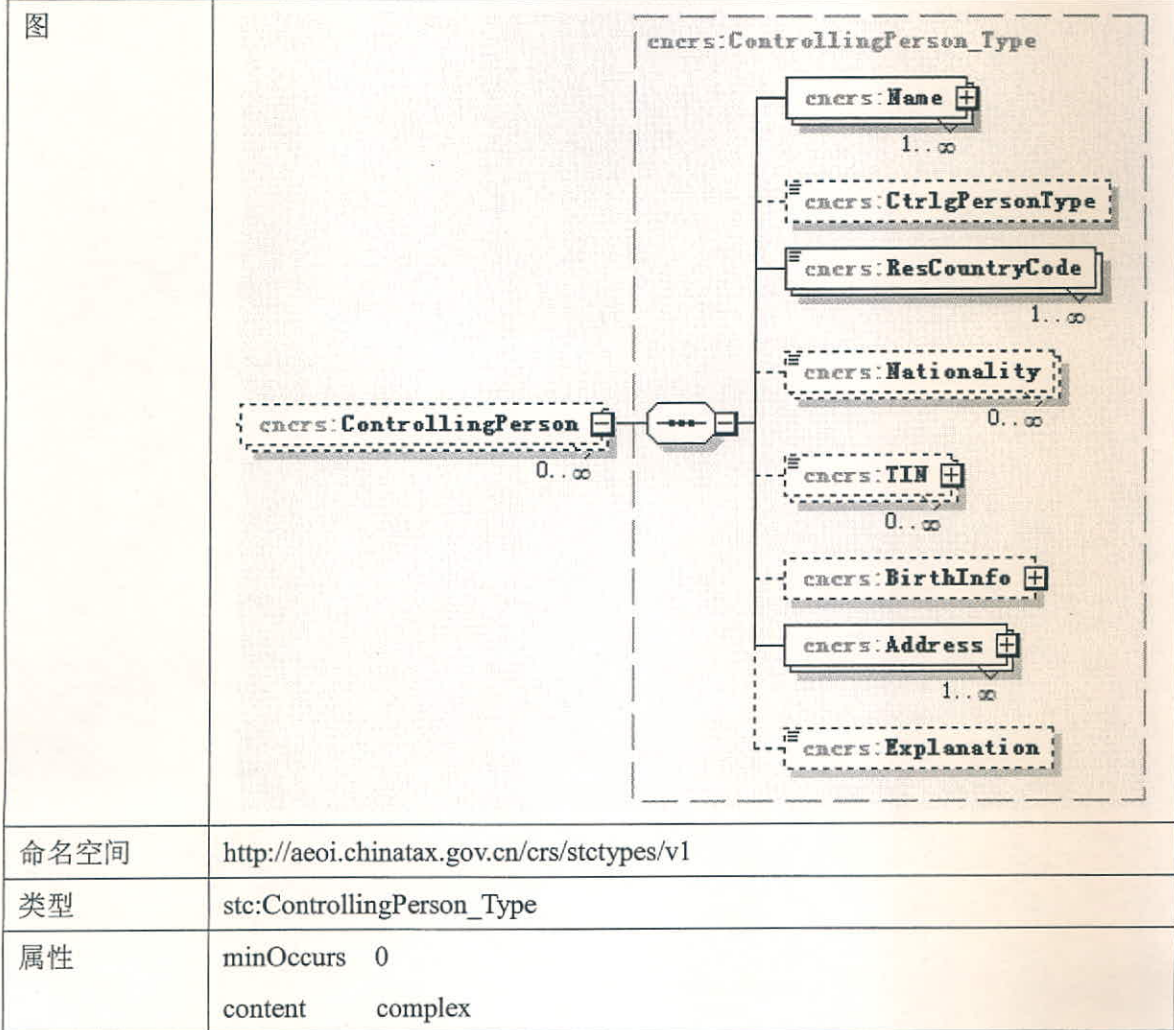

7 通用类型定义

7.1.1 stc:DocSpec_Type

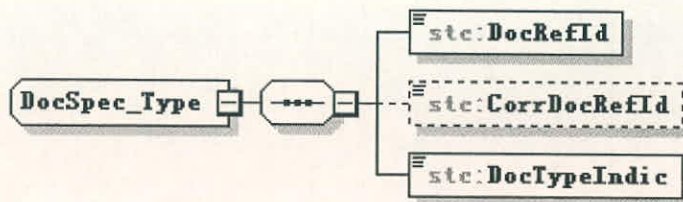

元素	描述	类型	长度	制约性	错误代码 释义
DocRefId	<p>账户记录编号，不得重复。</p> <p>格式：CN+4 位年份信息+14 位金融机构注册码+9 位数字序列号。</p> <p>例如： CN2017XXXXXXXXXXXXXXXX000000001</p> <p>其中，年份信息应与 ReportingPeriod 一致，如果 ReportingPeriod 为 2017-12-31，则报告年份应为 2017。金融机构注册码因为保有账户的金融机构注册码。</p>	string	固定 29	强制	<p>RS0101：长度不正确。</p> <p>RS0102：格式不正确。</p> <p>RS0103：DocRefId 已存在。</p> <p>RS0104：年度信息与 ReportingPeriod 不一致。</p> <p>RS0110：缺少 DocRefId 元素。</p>
CorrDocRefId	<p>被修改或被删除的账户记录编号。</p> <p>新数据报告不得包括此字段。</p>	string	固定 29	强制/可选	<p>RS0201：CorrDocRefId 长度不正确。</p> <p>RS0202：CorrDocRefId 格式不正确。</p> <p>RS0203：被修改或被删除的账户记录编号不存在。</p> <p>RS0204：新增数据不应报送该项目。</p>

					RS0205: 修改/删除数据需报送该项目。 RS0206: 已经修改的记录不能再次修改/删除。 RS0207: 已经删除的记录不能再次修改/删除。
DocTypeIndic	<p>账户报告的类型, 每个报告可以同时包含修改账户记录和删除账户记录, 但不能同时包含新账户记录和修改/删除账户记录, 二者不得混合报送。</p> <p>取值范围:</p> <p>R1: 新账户记录</p> <p>R2: 修改账户记录</p> <p>R3: 删除账户记录</p> <p>T1: 测试新账户记录</p> <p>T2: 测试修改账户记录</p> <p>T3: 测试删除账户记录</p>	string	固定 2	强制	<p>RS0302: 格式不正确。</p> <p>RS0303: DocTypeIndic 与 MessageTypeIndic 对应关系不正确。</p> <p>RS0310: 缺少 DocTypeIndic 元素。</p> <p>RS0311: 在测试文件中报送生产数据或在生产文件中报送测试数据</p>

7.1.2 stc: MonAmnt_Type

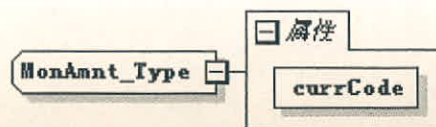

元素	属性	描述	类型	长度	制约性	错误代码及释义
----	----	----	----	----	-----	---------

MonAmnt_Type		金额，小数点后两位数字。		最大 30		RS0401：长度不正确。 RS0402：格式不正确或其属性 currCode 格式不正确。
MonAmnt_Type	currCode	货币代码， 格式：三位大写英文字母。 取值范围：见 ISO 4217。	强制	固定 3	强制	

7.1.3 stc: Payment_Type

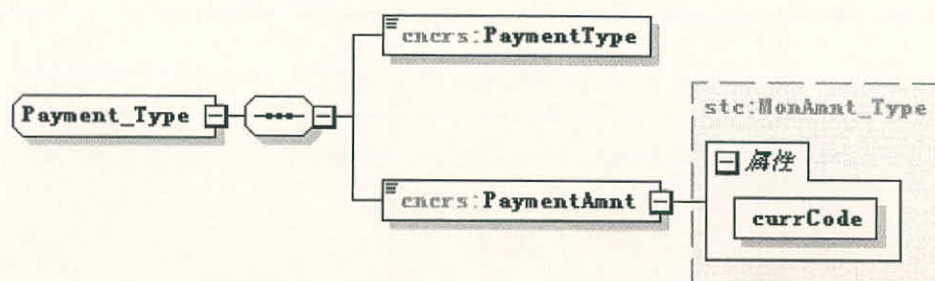

元素	描述	类型	长度	制约性	错误代码及释义
PaymentType	收入类型，取值范围： CRS501 – 股息； CRS502 – 利息； CRS503 – 销售或者赎回金融资产总收入；	string	固定 6	强制	RS0502：格式不正确。 RS0510：缺少 PaymentType 元素。

	CRS504 – 其他。				
PaymentAmnt	收入金额和货币类型。	stc:MonAmnt_Type		强制	RS0610: 缺少 PaymentAmnt 元素。

7.1.4 stc: NamePerson_Type

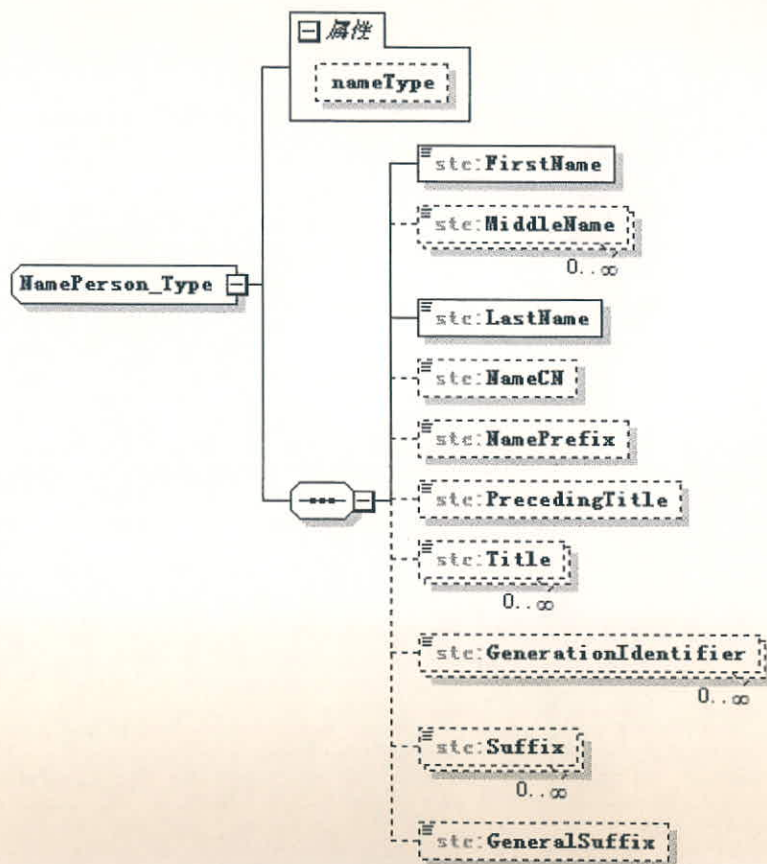

元素	属性	描述	类型	长度	制约性	错误代码及释义
Name	nameType	姓名类型，取值范围： OECD202：个人姓名； OECD203：别名； OECD204：昵称； OECD205：亦称作（aka）； OECD208：出生姓名。	string	固定 7	可选	RS0702：格式不正确。
LastName		英文（拼音）姓。身份证件只有中文的，填写拼音。	string	最大 100	强制	RS0801：长度不正确。 RS0802：格式不正确。 RS0810：缺少 LastName 元素。
MiddleName		英文中间名。	string	最大 100	可选	RS0901：长度不正确。 RS0902：格式不正确。
FirstName		英文（拼音）名。身份证件只有中文的，填写拼音。 如果账户持有人的法定姓名是一个单名，不区分姓和名，则在 FirstName 中填写“NFN”，在 LastName 中填写该单名。	string	最大 100	强制	RS1001：长度不正确。 RS1002：格式不正确。 RS1010：缺少 FirstName 元素。
NameCN		中文姓名。开户证件有中文姓名的应填报。	string	最大 100	强制/可选	RS1101：长度不正确。 RS1102：格式不正确。
PrecedingTitle		例如：His Excellency, Estate of the Late	string	最大 200	可选	RS1201：长度不正确。

		等。				RS1202: 格式不正确。
Title		例如: Mr, Dr, Ms, Herr 等。	string	最大 200	可选	RS1301: 长度不正确。 RS1302: 格式不正确。
NamePrefix		例如: de, van, von 等。	string	最大 200	可选	RS1401: 长度不正确。 RS1402: 格式不正确。
GenerationIdentifier		例如: Jnr, Third 等。	string	最大 200	可选	RS1501: 长度不正确。 RS1502: 格式不正确。
Suffix		例如: PhD, VC, QC 等。	string	最大 200	可选	RS1601: 长度不正确。 RS1602: 格式不正确。
GeneralSuffix		例如: Deceased, Retired 等。	string	最大 200	可选	RS1701: 长度不正确。 RS1702: 格式不正确。

7.1.5 stc: NameOrganisation_Type

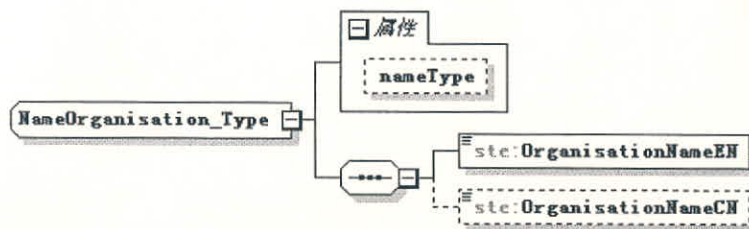

元素	属性	描述	类型	长度	制约性	错误代码及释义
Name	nameType	机构名称类型, 取值范围: OECD205: 亦称作 (aka); OECD206: 虚拟名称 (dba);	string	固定 7	可选	RS1802: 格式不正确。

		OECD207: 法定名称;				
OrganisationNameEN		英文名称, 只有中文名没有官方英文名的, 填写拼音。	string	最大 200	强制	RS1901: 长度不正确。 RS1902: 格式不正确。 RS1910: 缺少 OrganisationNameEN 元素。
OrganisationNameCN		中文名称, 没有中文名称的可不填写	string	最大 200	强制/可选	RS2001: 长度不正确。 RS2002: 格式不正确。 RS2010: 缺少 OrganisationNameCN 元素。

7.1.6 stc: Address_Type

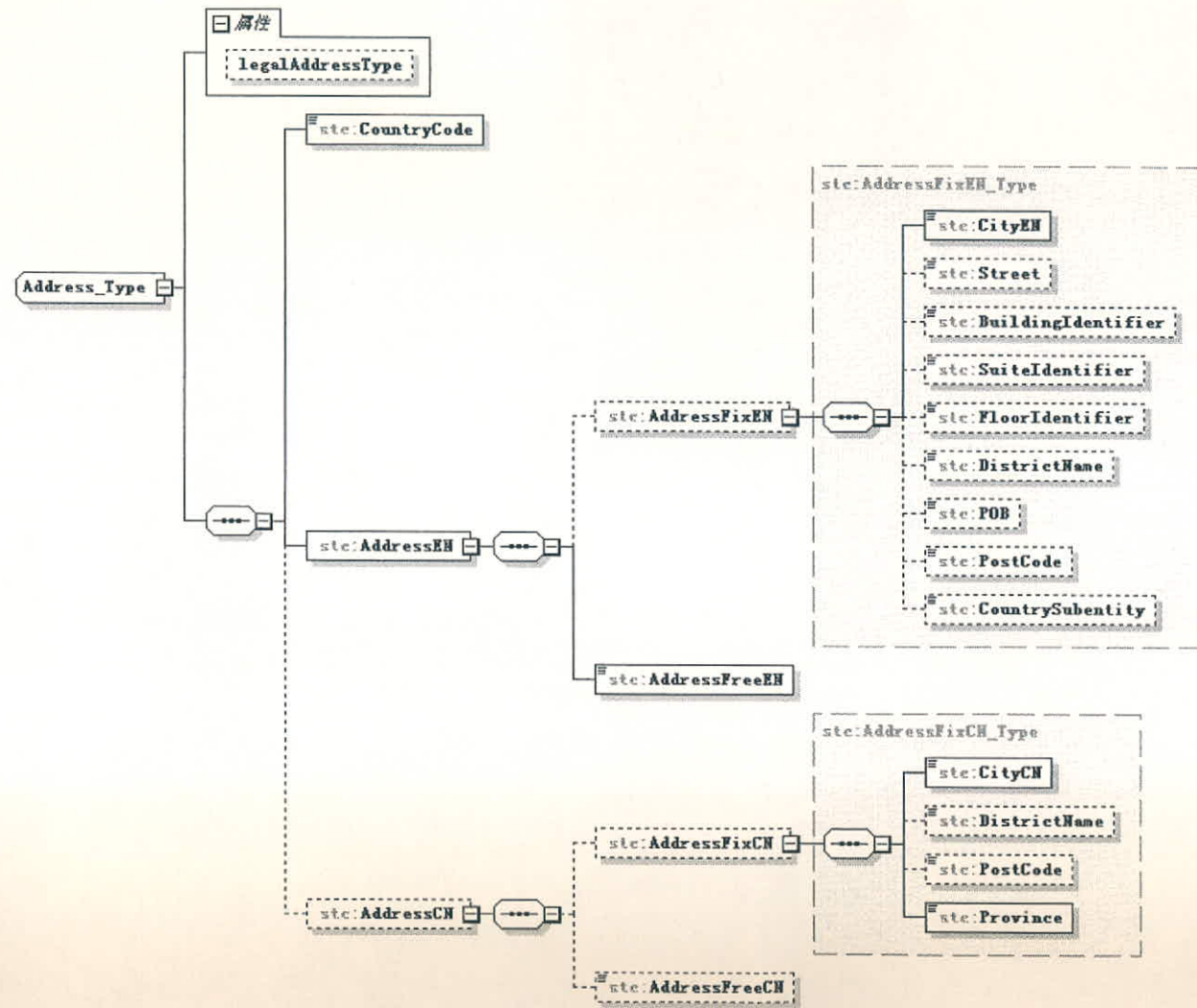

所有账户必须填报英文地址及其国家代码，位于中国境内的地址（国家代码为 CN），如有中文地址应填报。

填报地址信息时，应优先按照固定格式（AddressFixEN、AddressFixCN）填报，同时在自由格式（AddressFreeEN、AddressFreeCN）中补充相关信息。

新开账户必须同时填报固定格式和自由格式英文地址。存量账户确实无法按照固定格式区分地址要素的，可以选择只填报自由格式的英文地址。

元素	属性	描述	类型	长度	制约性	错误代码及释义
Address	legalAddressType	地址类型。 取值范围： OECD301：居住地址或办公地址； OECD302：居住地址； OECD303：办公地址； OECD304：注册地址； OECD305：其他。			可选	RS2102：格式不正确。

元素	描述	类型	长度	制约性	错误代码及释义
CountryCode	国家代码。 格式：两位大写英文字母。 取值范围：见 ISO 3166。	string	固定 2	强制	RS2202：格式不正确。 RS2210：缺少 CountryCode 元素。
AddressEN	英文地址，包括固定格式 AddressFreeEN 和自由格式 AddressFixEN。 新开账户：必须同时填报固定格式和自由格式地址。			强制	RS2310：缺少 AddressEN 元素。

	存量账户：可以选择只填报自由格式。				
AddressCN	中文地址，包括固定格式 AddressFreeCN 和自由格式 AddressFixCN 两类。地址位于中国境内（CountryCode 为“CN”）且客户提供了中文地址的应填报；地址位于境外（CountryCode 不为“CN”）的无需填写。			可选	

AddressEN

元素	描述	类型	长度	制约性	错误代码及释义
AddressFreeEN	按自由格式填写英文详细地址，中国境内地址可填写拼音。 AddressFreeEN 是 AddressFixEN 的补充信息，可填写无法按照 AddressFixEN 规定的元素逐项填写的地址信息。已经填报了 AddressFixEN 的，也可以在 AddressFreeEN 中填报完整的地址信息。 新开账户：强制； 存量账户：强制。	string	最大 500	强制	RS2501：长度不正确。 RS2502：格式不正确。 RS2510：缺少 AddressFreeEN 元素。
AddressFixEN	复杂类型，按固定格式填写英文地址，内容见下表。 新开账户：强制； 存量账户：可选。			强制/可选	RS2610：新开账户记录缺少 AddressFixEN 元素。

AddressFixEN

元素	描述	类型	长度	制约性	错误代码及释义
CityEN	所在城市。中国境内地址填写直辖市、地级市或县级	string	最大 200	强制	RS2701：长度不正确。

	市拼音, 境外地址填写英文。 在 AddressFixEN 元素中强制填报。				RS2702: 格式不正确。 RS2710: 缺少 CityEN 元素。
Street	街道。	string	最大 200	可选	RS2801: 长度不正确。 RS2802: 格式不正确。
BuildingIdentifier	楼号。	string	最大 100	可选	RS2901: 长度不正确。 RS2902: 格式不正确。
SuiteIdentifier	房门号。	string	最大 100	可选	RS3001: 长度不正确。 RS3002: 格式不正确。
FloorIdentifier	楼层。	string	最大 100	可选	RS3101: 长度不正确。 RS3102: 格式不正确。
DistrictName	区。	string	最大 200	可选	RS3201: 长度不正确。 RS3202: 格式不正确。
POB	邮箱。	string	最大 50	可选	RS3301: 长度不正确。 RS3302: 格式不正确。
PostCode	邮编。	string	最大 50	可选	RS3401: 长度不正确。 RS3402: 格式不正确。
CountrySubentity	中国境内地址填写省/自治区/直辖市的拼音, 境外地址填写相应行政区划。	string	最大 200	可选	RS3501: 长度不正确。 RS3502: 格式不正确。

AddressCN

元素	描述	类型	长度	制约性	错误代码及释义
AddressFreeCN	按自由格式填写中文详细地址。 AddressFreeCN 是 AddressFixCN 的补充信息, 可填写	string	最大 500	可选	RS3601: 长度不正确。 RS3602: 格式不正确。

	无法按照 AddressFixCN 规定的元素逐项填写的地址信息。已经填报了 AddressFixCN 的，也可以在 AddressFreeCN 中填报完整的地址信息。				
AddressFixCN	按固定格式填写中文地址，内容见下表。 其中，行政区划代码采用每年 12 月民政部发布的“中华人民共和国县级以上行政区划代码”。例如，2018 年报送数据应采用“2017 年 12 月中华人民共和国县级以上行政区划代码”。			可选	

AddressFixCN

元素	描述	类型	长度	制约性	错误代码及释义
Province	省级行政区划代码，应与 AddressFixEN 中的 CountrySubentity 对应。 格式：6 位阿拉伯数字	string	固定 6	强制	RS3802：格式不正确。 RS3803：Province 不存在。 RS3810：缺少 Province 元素。
CityCN	地市级行政区划代码。	string	固定 6	强制	RS3902：格式不正确。 RS3903：CityCN 不存在。 RS3910：缺少 CityCN 元素。
DistrictName	县级行政区划代码。	string	固定 6	可选	RS4002：格式不正确。 RS4003：DistrictName 不存在。
PostCode	邮编。	string	固定 6	可选	RS4101：长度不正确。 RS4102：格式不正确。

7.1.7 stc:IN_Type

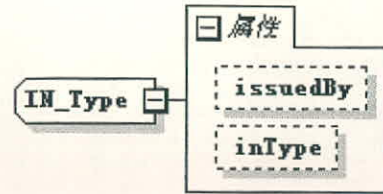

元素	属性	描述	类型	长度	约束性	错误代码释义
IN		识别号。	string	最大 200	强制/可选	RS4201: 长度不正确。 RS4202: 格式不正确。
IN	issuedBy	发放该识别号的国家（地区）代码。 格式：两位大写英文字母。 取值范围：见 ISO 3166。	string	固定 2	强制/可选	
IN	inType	识别号类型，填写“TIN”。	string	固定 3	强制/可选	

7.1.8 stc:BirthInfo_Type

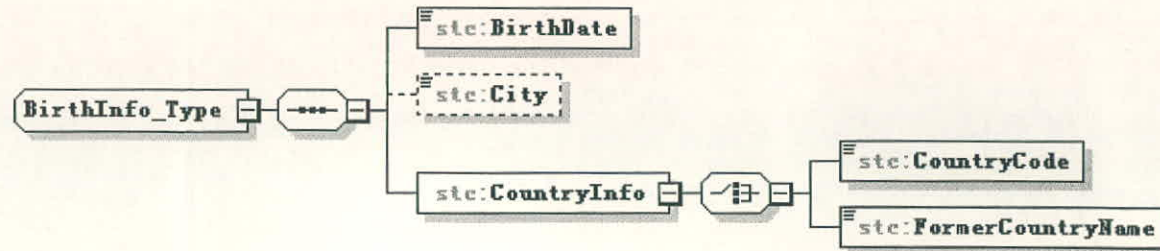

新开个人账户必须填报账户持有人的出生信息，存量账户如确实难以获取信息的可以不填报。

新开消极非金融机构账户如需报送非居民控制人信息的，必须填报出生信息，存量账户如确实难以获取信息可以不填报。

元素	描述	类型	长度	制约性	错误代码及释义
BirthDate	出生日期。 格式：YYYY-MM-DD 出生日期应在合理范围内，不得早于 1900 年或晚于当前年份。	date		强制	RS4302：格式不正确。 RS4303：出生日期不合理。 RS4310：缺少 BirthDate 元素。
City	出生城市。中国境内城市填写拼音，境外城市填写英文名称。	string	最大 200	可选	RS4401：长度不正确。 RS4402：格式不正确。
CountryInfo	出生国信息。填写 CountryCode（国家代码）或者 FormerCountryName（国家名称）。			强制	RS4510：缺少 CountryInfo 元素。
CountryCode	出生国代码。 格式：两位大写英文字母。 取值范围：见 ISO 3166。	string	固定 2	强制	RS4602：格式不正确。 RS4603：CountryCode 和 FormerCountryName 不得同时报送。 RS4610：缺少 CountryCode 和 FormerCountryName 元素。
FormerCountryName	出生国不在 ISO 3166 定义范围内，无法填写代码的，在本字段中填写出生国英文名称。	string	最大 200	强制	RS4701：长度不正确。 RS4702：格式不正确。

8 数据字典

8.1 CNCRS

父节点	元素	描述	类型	长度	制约性	错误代码及释义
	CNCRS	需规定以下内容： XML 版本：version="1.0" stc 命名空间： xmlns:stc="http://aeoi.chinatax.gov.cn/crs/stctypes/v1" cnrcs 命名空间： xmlns:cnrcs="http://aeoi.chinatax.gov.cn/crs/cnrcs/v1"			强制	语法错误
CNCRS	MessageHeader	包含报送信息金融机构的系统用户账号、金融机构注册码、报告类型、序列号、报告期、数据类型、报告生成时间等内容。			强制	FC0210: 缺少 MessageHeader 元素。
CNCRS	ReportingGroup	包含一个或多个账户的具体信息。零申报可不报告该组数据，其他情况必须报告。			强制 / 可选	FC0309: MessageTypeIndic 为 CRS703, 但报送了 ReportingGroup 元素 FC0310: 当 MessageTypeIndic 为 CRS701 或 CRS702 时, 即非零申报报告, 缺少 ReportingGroup 元素。

8.2 MessageHeader

父节点	元素	描述	类型	长度	制约性	错误代码及释义
MessageHeader	ReportingID	系统用户账号。	string	最长 50	强制	FC0401: 长度不正确。 FC0402: 格式不正确。 FC0403: 用户账户不存在。 FC0410: 缺少 ReportingID 元素。
MessageHeader	FIID	金融机构注册码。	string	固定 14	强制	FC0501: 长度不正确。 FC0502: 格式不正确。 FC0503: FIID 不存在。 FC0505: ReportingID 与 FIID 对应关系有误。 FC0510: 缺少 FIID 元素。
MessageHeader	ReportingType	填写“CRS”。	string	最长 5	强制	FC0602: ReportingType 格式不正确。 FC0610: 缺少 ReportingType 元素。
MessageHeader	MessageRefId	报告唯一编码, 与报告文件名相同。 报告的 MessageRefId 不得重复。如果某一报告因存在错误, 整个报告或部分记录被拒收, MessageRefId 也不可复用。	string	固定 29	强制	FC0701: 长度不正确。 FC0702: 格式不正确。 FC0703: MessageRefId 与报告名不一致。 FC0710: 缺少 MessageRefId 元

父节点	元素	描述	类型	长度	制约性	错误代码及释义
						素。
MessageHeader	ReportingPeriod	<p>所报送数据所属公立年度,每个报告应仅包含一个年度的数据。报送期内只能报送前一公立年度的数据</p> <p>格式: YYYY-12-31。</p> <p>例如: 2018 年报送数据时, 应填写“2017-12-31”。</p>	date		强制	<p>F0802: 格式不正确。</p> <p>F0803: 所属公立年度不正确。</p> <p>FC0810: 缺少 ReportingPeriod 元素。</p>
MessageHeader	MessageTypeIndic	<p>报告类型。</p> <p>取值范围:</p> <p>CRS701: 新数据, 对应的 DocTypeIndic 可以为 R1 或 T11;</p> <p>CRS 702: 修改或删除数据, 对应的 DocTypeIndic 可以为 R2、R3、T12 或者 T13;</p> <p>CRS 703: 零申报, 金融机构当年无应申报数据时, 应作零申报。零申报报告中不能包含 ReportingGroup。</p> <p>每个报告中的账户记录要么全部是新数据, 要么全部是修改/删除数据, 两者不能在同一报告中混合报送。</p>	string	固定 6	强制	<p>FC0902: 格式不正确。</p> <p>FC0910 : 缺 少 MessageTypeIndic 元素。</p>

父节点	元素	描述	类型	长度	制约性	错误代码及释义
MessageHeader	Tmstp	报告生成时间戳。不要求与文件名一致。	dateTime		强制	FC1002: Tmstp 格式不正确。 FC1010: 缺少 Tmstp 元素。

8.3 ReportingGroup

父节点	元素	描述	类型	长度	制约性	错误代码及释义
ReportingGroup	AccountReport	包含账户的具体信息。 如果报文中包含 ReportingGroup，则必须包含 AccountReport 及其子元素。 当同一金融机构、同一报告年度的两个记录的账号 (AccountNumber) 和账户持有人名称 (Name) 都相同时，这两个记录为重复记录。其中个人账户持有人名称指“法定英文（拼音）姓 (Last name)”和“法定英文（拼音）名(First name)”，机构账户持有人名称指机构“英文名称 (OrganisationNameEN)”。			强制	FC1110: MessageTypeIndic 为 CRS701 或 CRS702，但缺少 ReportingGroup 元素。 FC1103: 账户记录重复。

8.4 AccountReport

父节点	元素	描述	类型	长度	制约性	错误代码释义
AccountReport	DocSpec	输入类型: stc: DocSpec_Type	stc: DocSpec_Type		强制	RC1210: 缺少 DocSpec 元素。
AccountReport	AccountNumber	账号。如果账户没有账号, 则填写具有账号类似功能的相关代码。	string	最大 100	强制	RC1301: 长度不正确 RC1310: 缺少 AccountNumber 元素。
AccountReport	ClosedAccount	账户是否已注销。 数据类型: 布尔类型。 取值范围: true: 账户已注销; false: 正常户。 首次报送信息时, 2017年6月30日之前已经销户的非居民金融账户信息无需报送, 2017年7月1日之后销户的应报送。	boolean		强制	RC1402: 格式不正确 RC1410: 缺少 ClosedAccount 元素。
AccountReport	DueDiligenceInd	账户类别, 按实际开户时间填写。 格式: 1位大写英文字母。 取值范围: N: 新开账户; P: 存量账户。 新开账户和存量账户定义见《非居民金融账户涉税信息尽职调查管理办	string	固定 1	强制	RC1502: 格式不正确。 RC1503: 文件名顺序编号第一位为 P 时, 账户类型为 N。 RC1510: 缺少 DueDiligenceInd 元素。

父节点	元素	描述	类型	长度	制约性	错误代码释义
		法》第十五条。				
AccountReport	SelfCertification	是否取得账户持有人的自证声明。 取值范围： true: 取得了自证声明； false: 未取得自证声明。	boolean		强制	RC1602: 格式不正确 RC1610: 缺少 SelfCertification 元素
AccountReport	AccountBalance	账户余额，必须大于或等于 0。 ClosedAccount 为“true”的（注销账户）按 0 报送。 实际余额为负值的，按 0 报送。	stc:MonAmnt_Type		强制	RC1703: 账户状态为注销但余额不为 0。 RC1704: 余额必须大于等于 0，不能为负值。 RC1710: 缺少 AccountBalance 元素。
AccountReport	AccountHolderType	账户持有人类别。 取值范围： CRS100: 非居民个人； CRS101: 有非居民控制人的消极非金融机构； CRS102: 非居民机构，不包括消极非金融机构； CRS103: 非居民消极非金融机构，但没有非居民控制人。	string	固定 6	强制	RC1802: 格式不正确。 RC1810 : 缺少 AccountHolderType 元素
AccountReport	OpeningFIName	开户金融机构名称。	string	最大	强制	RC1901: 长度不正确。

父节点	元素	描述	类型	长度	制约性	错误代码释义
				200		RC1902: 格式不正确。 RC1910: 缺少 OpeningFIName 元素。
AccountReport	Payment	<p>账户收入，收入金额必须大于 0，不得小于或等于 0。</p> <p>如果没有报送 Payment，表示该账户本年度没有应报告收入。</p> <p>如果账户有多种类型的收入，可分多个 payment 元素报送。每个收入类型只能报送一次。</p>	stc:Payment_Type		可选	
AccountReport	AccountHolder	账户持有人信息。			强制	RC2110: 缺少 AccountHolder 元素。
AccountReport	ControllingPerson	<p>控制人信息。</p> <p>AccountHolderType 为 “CRS101” 的必须填报，</p> <p>AccountHolderType 为 “CRS101” 以外的，不得填报。</p>			强制 / 可选	<p>RC2203: AccountHolderType 为 CRS101，但未报送 ControllingPerson。</p> <p>RC2204: AccountHolderType 不是 CRS101，但报送了 ControllingPerson。</p>

8.5 AccountHolder

父节点	元素	描述	类型	长度	制约性	错误代码释义
-----	----	----	----	----	-----	--------

父节点	元素	描述	类型	长度	制约性	错误代码释义
AccountHolder	Individual	个人账户持有人信息。 当 AccountHolderType 为 CRS100 时， 此项目为强制，且报告中不得包括 Organisation 和 ControllingPerson。			强制	RC2303 : AccountHolderType 为 CRS100，但未报送 Individual。 RC2304 : AccountHolderType 为 CRS100，但报送了 Organisation
AccountHolder	Organisation	机构账户持有人信息。 当 AccountHolderType 为 CRS100 以外 时，此项目为强制，且报文中不得包括 Individual。			强制	RC2403: AccountHolderType 为 CRS100 以外，但报送了 Individual。 RC2404: AccountHolderType 为 CRS100 以外，但未报送 Organisation。

8.5.1 Individual

父节点	元素	描述	类型	长度	制约性	错误代码释义
Individual	Name	姓名。	stc:NamePerson_Type		强制	RC2510: 缺少 Name 元素。
Individual	Gender	性别。 格式：1 位大写英文字母。 取值范围： M-男； F-女； N-未说明性别。	string	固定 1	强制	RC2602: 格式不正确 RC2610: 缺少 Gender 元素。
Individual	Address	应为现居地址，如果没有现居地址，可以 填报邮寄地址。	stc:Address_Type		强制	RC2710: 缺少 Address 元素。
Individual	PhoneNo	联系电话。	string	最长	可选	RC2801: 长度不正确

父节点	元素	描述	类型	长度	制约性	错误代码释义
				20		RC2802: 格式不正确
Individual	IDType	身份证件类型。 格式: 3 位英文字母+ 3 位阿拉伯数字。 取值范围及释义: ACC201:居民身份证; ACC208:外国护照; ACC210:港澳居民来往内地通行证; ACC213:台湾居民来往大陆通行证; ACC215:外国人居留证; ACC216:外交官证; ACC 217:使(领事)馆证; ACC219:香港永久性居民身份证; ACC 220:台湾身份证; ACC 221:澳门永久性居民身份证; ACC 222:外国人身份证件 ACC 233:外国人永久居留身份证; ACC 235:香港特别行政区护照; ACC 236:澳门特别行政区护照; ACC299:其他个人证件。	string	固定 6	可选	RC2902: 格式不正确
Individual	IDNumber	身份证件号码。当身份证件类型为第一代居民身份证和临时身份证时, 可为 15 位或 18 位; 当身份证件类型为第二代身份	string	最大 30	可选	RC3001: 长度不正确 RC3002: 格式不正确

父节点	元素	描述	类型	长度	制约性	错误代码释义
		证时, 必须为 18 位。				
Individual	ResCountryCode	<p>税收居民国(地区)代码。</p> <p>如果账户持有人拥有多重税收居民身份, 应分多个 ResCountryCode 元素报送。</p> <p>格式: 2 位大写英文字母。</p> <p>取值范围: 见 ISO 3166。</p>	string	固定 2	强制	<p>R3102: 格式不正确</p> <p>RC3110: 缺少元素</p>
Individual	TIN	<p>账户持有人在其税收居民国(地区)的纳税人识别号。非居民账户持有人无居民国(地区)纳税人识别号的, 金融机构无需收集并报送纳税人识别号信息。</p> <p>新开账户: 账户持有人有居民国(地区)纳税人识别号的必须收集报送。</p> <p>存量账户: 金融机构现有客户资料中没有居民国(地区)纳税人识别号的, 无需报送。但是, 金融机构应当在账户被认定为非居民账户的次年 12 月 31 日前, 积极采取措施, 获取该信息。</p>	stc:IN_Type		强制 / 可选	
Individual	Explanation	<p>账户持有人在声明文件中填写的不能提供居民国(地区)纳税人识别号的理由。</p> <p>SelfCertification 元素值为 true 且没有报送 TIN 的, 必须报送本字段。</p>	string	最大 1000	强制 / 可选	<p>RC3301: 长度不正确</p> <p>RC3302: 格式不正确</p> <p>RC3310: 缺少元素</p>
Individual	Nationality	国籍。	string	固定 2	可选	R3402: 格式不正确

父节点	元素	描述	类型	长度	制约性	错误代码释义
		格式：2 位大写英文字母。 取值范围：见 ISO 3166。				RC3410：缺少元素
Individual	BirthInfo	出生信息。 对于存量账户，金融机构现有客户资料中没有出生信息的，无需报送。但是，金融机构应当在账户被认定为非居民账户的次年 12 月 31 日前，积极采取措施，获取该信息。 新开账户：强制； 存量账户：可选。	stc:BirthInfo_Type		强制 / 可选	RC3510：缺少 BirthInfo 元素

8.5.2 Organisation

父节点	元素	描述	类型	长度	制约性	错误代码及释义
Organisation	Name	机构名称。	stc:NameOrganisation_Type		强制	RC3610：缺少 Name 元素。
Organisation	Address	机构地址： 输入类型：Address_Type	stc:Address_Type		强制	RC3710：缺少 Address 元素
Organisation	PhoneNo	联系电话。	string	最长 50	可选	RC3801：长度不正确 RC3802：格式不正确
Organisation	ResCountryCode	税收居民国（地区）代码。 格式：2 位大写英文字母。	string	固定 2	强制 / 可选	RC3902：ResCountryCode 格式不正确

父节点	元素	描述	类型	长度	制约性	错误代码及释义
		取值范围：见 ISO 3166。				RC3910: 缺少 ResCountryCode 元素
Organisation	TIN	<p>账户持有人在其税收居民国（地区）的纳税人识别号。</p> <p>新开账户：除非账户持有人无居民国（地区）纳税人识别号，否则金融机构必须收集报送。</p> <p>存量账户：金融机构现有客户资料中没有居民国（地区）纳税人识别号的，无需报送。但是，金融机构应当在账户被认定为非居民账户的次年 12 月 31 日前，积极采取措施，获取该信息。</p>	stc:IN_Type		强制 / 可选	
Organisation	Explanation	<p>账户持有人在声明文件中填写的不能提供居民国（地区）纳税人识别号的理由。</p> <p>SelfCertification 元素值为 true 且没有报送 TIN 的，必须报送本字段。</p>	string	最长 1000	强制 / 可选	<p>RC4101: Explanation 长度不正确</p> <p>RC4102: Explanation 格式不正确</p> <p>RC4110: 缺少 Explanation 元素</p>

8.6 ControllingPerson

父节点	元素	描述	类型	长度	制约性	错误代码释义
-----	----	----	----	----	-----	--------

父节点	元素	描述	类型	长度	制约性	错误代码释义
ControllingPerson	Name	控制人姓名。	stc:NamePerson_Type		强制	RC4210: 缺少 Name 元素
ControllingPerson	CtrlgPersonType	控制人类型。 格式: 3 位英文字母+ 3 位阿拉伯数字。 取值范围: CRS801: 法人控制人-所有权; CRS802: 法人控制人-其他; CRS803: 法人控制人-高管人员; CRS804: 信托-委托人; CRS805: 信托-受托人; CRS806: 信托-监察人; CRS807: 信托-受益人; CRS808: 信托-其他控制人; CRS809: 其他-等同于委托人; CRS810: 其他-等同于受托人; CRS811: 其他-等同于监察人; CRS812: 其他-等同于受益人; CRS813: 其他-等同于其他控制人。	string	固定 6	可选	RC4302: 格式不正确
ControllingPerson	Nationality	国籍。 格式: 2 位大写英文字母。 取值范围: 见 ISO 3166。	string	固定 2	可选	RC4402: 格式不正确

父节点	元素	描述	类型	长度	制约性	错误代码释义
ControllingPerson	Address	地址。	stc:Address_Type		强制	RC4510: 缺少 Address 元素
ControllingPerson	ResCountryCode	税收居民国(地区)代码。 格式: 2位大写英文字母。 取值范围: 见 ISO 3166。	string	固定 2	强制	RC4602: 格式不正确 RC4610: 缺少 ResCountryCode 元素
ControllingPerson	TIN	控制人在其税收居民国(地区)的纳税人识别号, 无税收居民国(地区)纳税人识别号的无需报送。	stc:IN_Type		强制 / 可选	
ControllingPerson	Explanation	声明文件中填写的不能提供居民国(地区)纳税人识别号的理由。 新开账户: 如没有报送 TIN, 则必须报送 Explanation。	string	最长 1000	强制 / 可选	RC4801: 长度不正确 RC4802: 格式不正确 RC4810: 缺少 Explanation 元素
ControllingPerson	BirthInfo	出生信息。 输入类型: BirthInfo_Type 新开账户: 强制; 存量账户: 可选。	stc:BirthInfo_Type		强制 / 可选	RC4910: 缺少 BirthInfo 元素

9 校验报告

税务总局完成文件处理和数据校验后，通过邮件或网站反馈校验报告。数据交换给其他辖区后，外方反馈数据有错误的，如果需要金融机构重新报送数据，税务总局也将反馈校验报告。

9.1 错误类型

9.1.1 文件级错误

因文件、报告或数据内容存在严重错误，导致整个文件不能被正常处理的，反馈文件级错误报告。数据字典中错误类型为“F”的错误为文件级错误。除数据字典中列明的文件级错误外，还包括以下情况，错误代码统一为 FC0000：

错误代码	错误原因
FC0000	传输文件不完整
	解密失败
	解压缩失败
	签名不正确
	风险扫描未通过
	病毒扫描未通过
	Schema 校验未通过
	在生产环境中报送了测试数据
	在测试环境中报送了生产数据
	文件名重复
	文件名格式错误
	超过 50 个记录级错误

9.1.2 记录级错误

报告中的其中一个或少数几个账户的个别字段出现错误，不影响报告中其他账户记录处理的，针对出错的字段反馈记录级错误报告。数据字典中类型为“R”的错误为记录级错误。

9.2 数据修正程序

金融机构收到的校验报告显示原数据报告存在错误，或者原数据报告正确，但自查发现已报

送的数据存在问题，可对出错的数据进行修正。

1. 校验结果提示错误

文件级错误：如果报告出现文件级错误，系统不处理错误文件的所有数据，金融机构需按新数据形式重新报送所有数据。由于报告中的记录并没有被处理，记录序号可以再次使用。

记录级错误：系统将正常处理正确的数据，不处理出错的记录，金融机构需按新数据形式重新报送出错的记录。

2. 校验结果正确

校验结果正确，但金融机构自查发现已报送的数据需要删除或者修改的，按修改/删除数据形式报送需修改/删除记录的全部字段。

3. 外方反馈的错误

数据进行国际交换后，如果外方反馈报告有错误，而且需要金融机构对错误数据进行修正的，修正流程参照校验正确的修改流程。

9.3 逻辑结构和数据字典

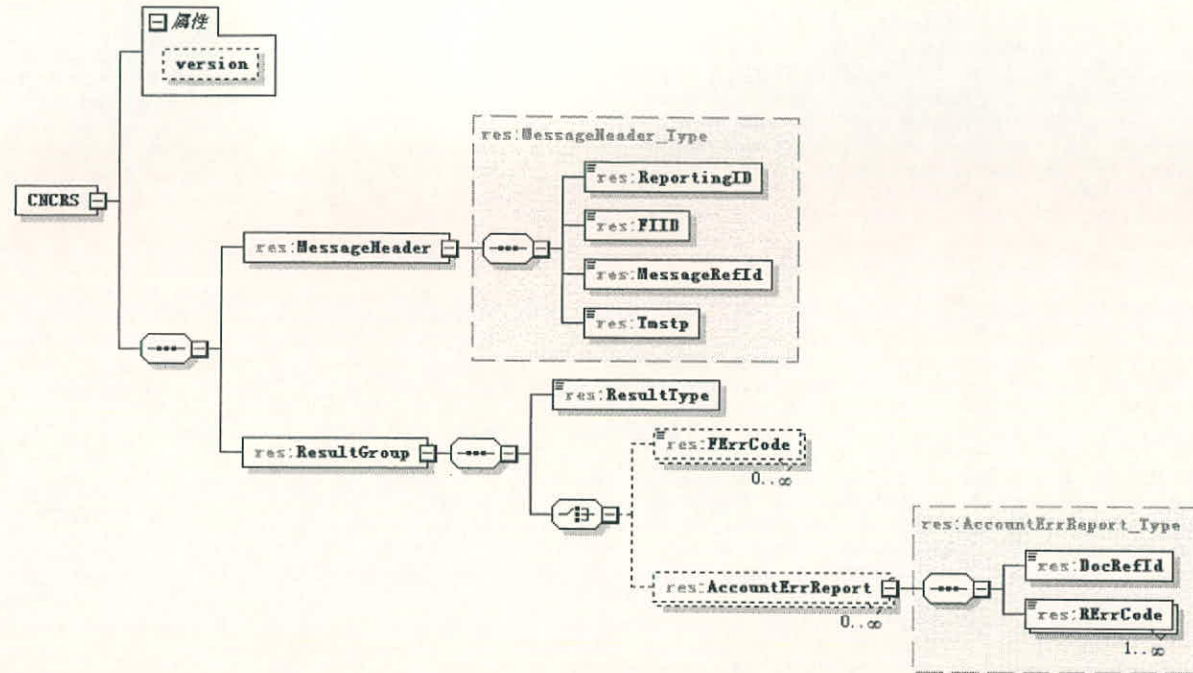

父节点	元素	描述	类型	长度	制约性
	CNCRS	需规定以下内容: XML 版本:version="1.0" res 命名空间: xmlns="http://aeoi.chinatax.gov.cn/crs/res/v1"			强制
CNCRS	MessageHeader				强制

CNCRS	ResultGroup	校验结果。			强制
-------	-------------	-------	--	--	----

9.3.1 MessageHeader

父节点	元素	描述	类型	长度	制约性
MessageHeader	ReportingID	与前序报告一致。	string	最大 50	强制
MessageHeader	FIID	与前序报告一致。	string	固定 14	强制
MessageHeader	MessageRefId	报告唯一编码，不得重复，与校验报告文件名一致。除报告类型前缀外，与前续报文一致。	string	固定 29	强制
MessageHeader	Tmstp	校验报告的生成时间。	dateTime		强制

9.3.2 ResultGroup

父节点	元素	描述	类型	长度	制约性
ResultGroup	ResultType	结果类型。取值范围为： S：无错误数据 F：文件级错误 R：记录级错误	string	固定 1	强制
ResultGroup	FErrCode	如果结果类型为 F，则必须包括 FErrCode；如果为 F 以外，则不能包括 ErrCode。	string	固定 6	强制/可选
ResultGroup	AccountErrReport	如果结果类型为 R，则必须包括 AccountErrReport；如果为 R 以外，则不能包括 AccountErrReport。			强制/可选

9.3.3 AccountErrReport

父节点	元素	描述	类型	长度	制约性
AccountErrReport	DocRefId	账户记录编号。	string	固定 29	强制
AccountErrReport	RErrCode	账户记录错误代码。	string	固定 6	强制

信息公开选项：依申请公开

国家税务总局国际税务司承办

办公厅 2017 年 12 月 21 日印发
